

ВЕНТИЛЯТОРЫ КРЫШНЫЕ С ВЫХОДОМ ПОТОКА ВОЗДУХА В СТОРОНЫ СЕРИИ ВКРС

ВЕНТИЛЯТОРЫ КРЫШНЫЕ С ВЫХОДОМ ПОТОКА ВОЗДУХА ВВЕРХ СЕРИИ ВКРФ



- Корпус из оцинкованной стали
- Лопатки вентилятора, загнутые назад
- Трехфазный асинхронный двигатель серии АИР
- Относительные диаметры рабочих колес (коэффициенты): 0,9/0,95/1,0/1,05/1,1
- Защита от попадания осадков в вентиляционный канал (1-я категория размещения по ГОСТ 15150-90)
- Максимальная температура перемещаемого воздуха и других газовых смесей до +80°C
- Класс защиты электродвигателя IP 54
- Климатическое исполнение У (от -40°C до +45°C)
- Вентиляторы выпускаются следующих исполнений:
 - Общепромышленное исполнение с температурой перемещаемого воздуха до 80°C;
 - Дымоудаления с теплостойкостью 400°C и 600°C;
- Возможно изготовление вентиляторов в двух комплектациях, в зависимости от требуемых аэродинамических характеристик:
 - рабочее колесо РН (производство ООО «РВЗ»);
 - рабочее колесо РЦ (производство ООО «РВЗ»/производство «Ziehl-Abegg»).

Крышные вентиляторы серии ВКРС (ВКРС-ДУ), ВКРФ (ВКРФ-ДУ) представляют собой радиальные вентиляторы низкого давления, одностороннего всасывания, с рабочими лопатками загнутыми назад, устанавливаемые на кровле здания на стаканы монтажные типа СМ и СМДУ.

Основные отличия колес РН и РЦ в повышенном КПД и улучшенных акустических характеристиках.

Габаритные и присоединительные размеры вентиляторов серии ВКРС (мм)*

Вентиляторы ВКРС 3,55..7,1

Вентиляторы ВКРС 8,0...12,5

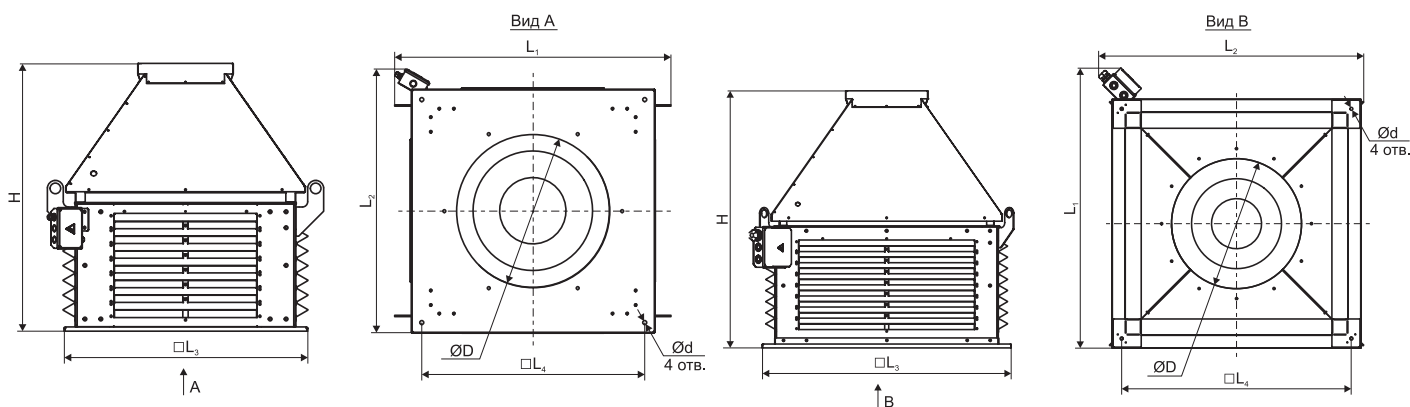

№ вентилятора	H	L1	L2	L3	L4	D	d
3,55	745	658	595	555	480	289	12
4,0	945	705	646	605	530	408	12
4,5	900	765	706	655	580	367	12
5,0	900	817	474	705	630	413	12
5,6	980	867	807	765	690	458	12

Принадлежности



Поддон
Стр.306



СМ, СМДУ
Стр.307



ЩУВ
Стр.445



ЩУВ ду
Стр.448



РЕГУЛЯТОРЫ
Стр.452

Габаритные и присоединительные размеры вентиляторов серии ВКРС (мм)*

№ вентилятора	H	L1	L2	L3	L4	D	d
6,3	1084	956	876	832	755	513	12
7,1	1170	1041	975	919	840	577	15
8,0	1290	1327	1315	1246	1149	650	15
9,0	1345	1462	1371	1347	1250	730	15
10,0	1526	1566	1513	1486	1389	822	15
11,2	1674	1736	1676	1619	1522	913	15
12,5	1900	1736	1676	1619	1522	913	15

* Габаритные размеры приведены в максимальной комплектации электродвигателя.

Габаритные и присоединительные размеры вентиляторов серии ВКРФ (мм)*

Вентиляторы ВКРФ 3,55..7,1

Вентиляторы ВКРФ 8,0...12,5

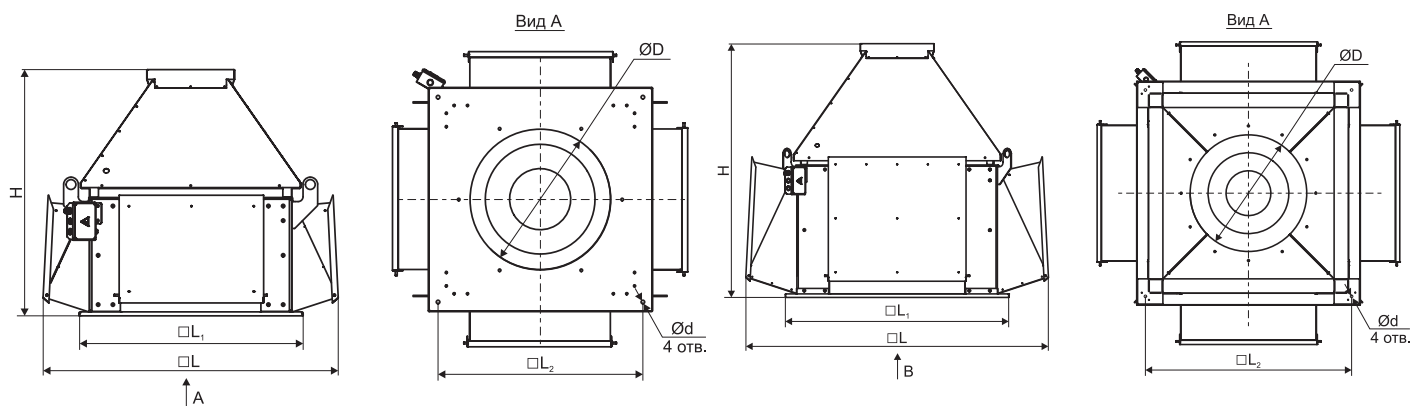

№ вентилятора	H	L	L1	L2	D	d
3,55	745	684	555	480	323	12
4,0	945	803	605	530	408	12
4,5	900	794	655	580	367	12
5,0	900	977	705	630	413	12
5,6	980	960	765	690	458	12
6,3	1084	1082	832	755	513	12
7,1	1170	1207	919	840	577	15
8,0	1290	1553	1246	1149	650	15
9,0	1345	1720	1347	1250	730	15
10,0	1526	1928	1486	1389	822	15
11,2	1674	2145	1619	1522	913	15
12,5	1900	2145	1619	1522	913	15

* Габаритные размеры приведены в максимальной комплектации электродвигателя.

Технические и аэродинамические характеристики крышных вентиляторов серии ВКРС, ВКРФ

- рабочая характеристика вентилятора
- кривая мощности
- кривая мощности (возможная комплектация)

ВКРС (ВКРФ)-3,55-РН (D=d0,9)

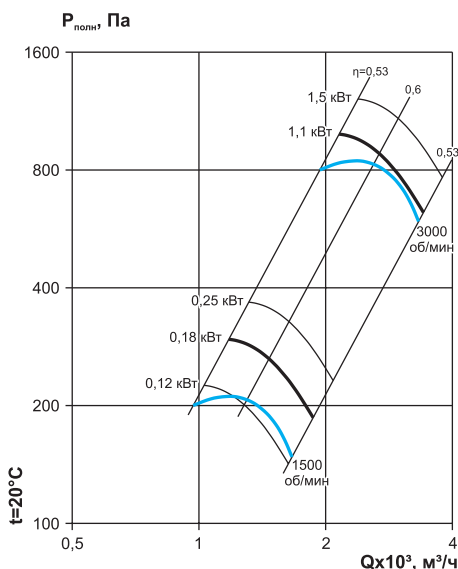

ВКРС (ВКРФ)-3,55-РН (D=d0,95)

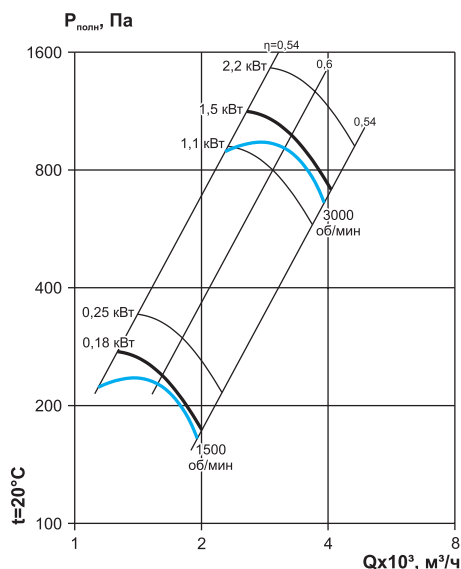

Частота вращения, об/мин	Тип электродвигателя	Мощность двигателя, кВт	Ток, А	Масса, кг	Регулятор скорости
1500	АИР56А4	0,12	0,44	39,2	132F0017
	АИР56В4	0,18	0,62	39,4	132F0017
	АИР63А4	0,25	0,79	40,7	132F0017
3000	АИР71В2	1,1	2,61	51,9	132F0020
	АИР80А2	1,5	3,46	52,5	132F0020

Частота вращения, об/мин	Тип электродвигателя	Мощность двигателя, кВт	Ток, А	Масса, кг	Регулятор скорости
1500	АИР56В4	0,18	0,62	39,4	132F 0017
	АИР63А4	0,25	0,79	40,7	132F 0017
	АИР71В2	1,1	2,61	51,9	132F 0020
3000	АИР80А2	1,5	3,46	52,5	132F 0020
	АИР80В2	2,2	4,85	54,0	132F 0022

ВКРС (ВКРФ)-3,55-РН (D=d1,0)

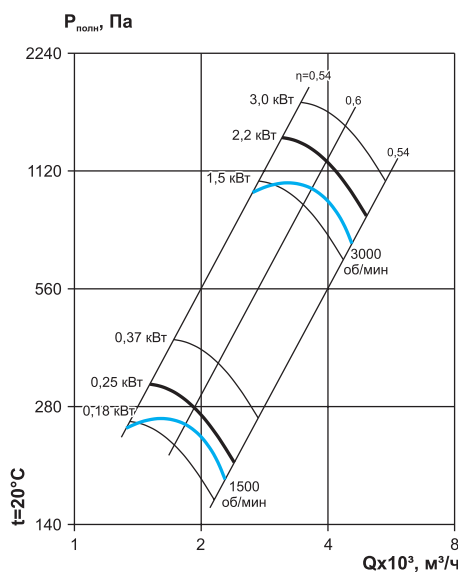

ВКРС (ВКРФ)-3,55-РН (D=d1,05)

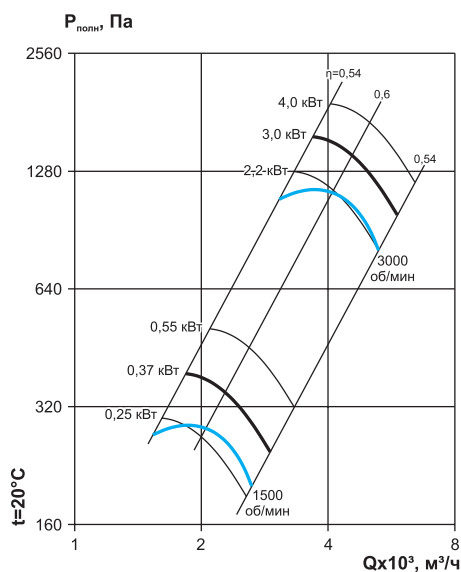

Частота вращения, об/мин	Тип электродвигателя	Мощность двигателя, кВт	Ток, А	Масса, кг	Регулятор скорости
1500	АИР56В4	0,18	0,62	39,4	132F 0017
	АИР63А4	0,25	0,79	40,7	132F 0017
	АИР63В4	0,37	1,12	41,0	132F 0018
3000	АИР80А2	1,5	3,46	52,5	132F 0020
	АИР80В2	2,2	4,85	54	132F 0022
	АИР90Л2	3,0	6,34	62,3	132F 0024

Частота вращения, об/мин	Тип электродвигателя	Мощность двигателя, кВт	Ток, А	Масса, кг	Регулятор скорости
1500	АИР63А4	0,25	0,79	40,7	132F 0017
	АИР63В4	0,37	1,12	41,0	132F 0018
	АИР71А4	0,55	1,57	49,7	132F 0018
	АИР80В2	2,2	4,85	54,0	132F 0022
3000	АИР90Л2	3,0	6,34	62,3	132F 0024
	АИР100S2	4,0	8,2	66,9	132F 0026

Технические и аэродинамические характеристики крышных вентиляторов серии ВКРС, ВКРФ

ВКРС (ВКРФ)-3,55-РН (D=d1,1)

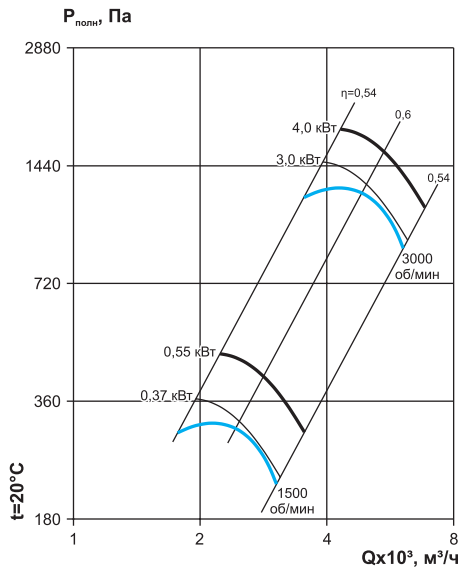

ВКРС (ВКРФ)-3,55-РЦ (D=d1,0)

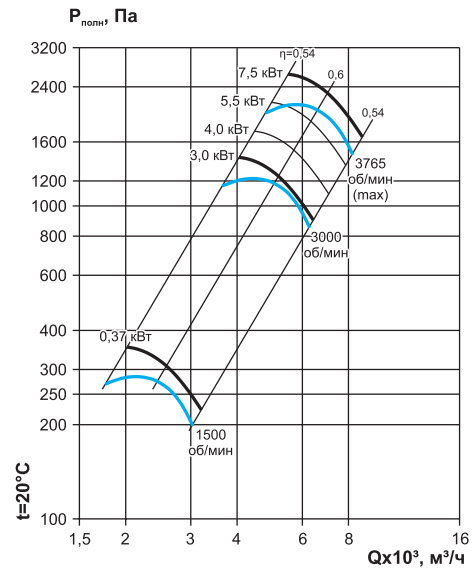

Частота вращения, об/мин	Тип электродвигателя	Мощность двигателя, кВт	Ток, А	Масса, кг	Регулятор скорости
1500	АИР63В4	0,37	1,12	41,0	132F 0018
	АИР71А4	0,55	1,57	49,7	132F 0018
3000	АИР90L2	3,0	6,34	62,3	132F 0024
	АИР100S2	4,0	8,2	66,9	132F 0026

Частота вращения, об/мин	Частота вращения колеса, об/мин	Тип электродвигателя	Мощность двигателя, кВт	Ток, А	Масса, кг	Регулятор скорости
1500	1390	АИР63В4	0,37	1,12	37,8	132F 0018
	2880	АИР90L2	3,0	6,34	59,3	132F 0024
3000	2880	АИР100S2	4,0	8,2	63,9	132F 0026
	3765	АИР100L2	5,5	11,1	71,3	132F 0028
	3765	АИР112M2	7,5	14,9	82,6	132F 0030

ВКРС (ВКРФ)-4,0-РН (D=d0,9)

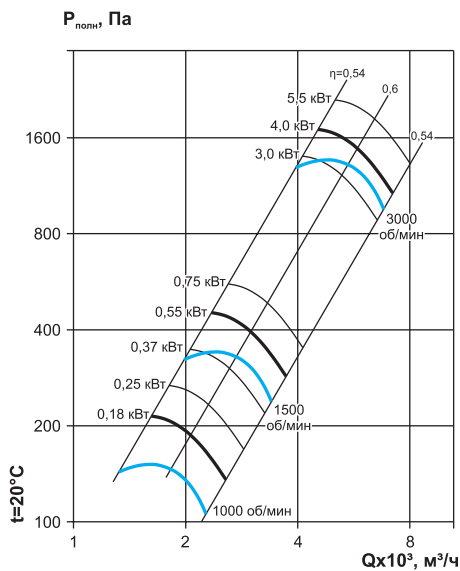

ВКРС (ВКРФ)-4,0-РЦ (D=d0,95)

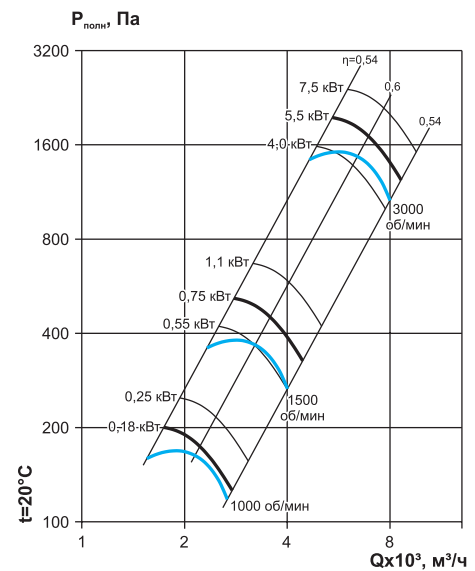

Частота вращения, об/мин	Тип электродвигателя	Мощность двигателя, кВт	Ток, А	Масса, кг	Регулятор скорости
1000	АИР63А6	0,18	0,74	69,0	132F 0017
	АИР63В6	0,25	0,95	69,3	132F 0017
1500	АИР63В4	0,37	1,12	59,4	132F 0018
	АИР71А4	0,55	1,57	68,1	132F 0018
	АИР71В4	0,75	2,05	68,6	132F 0018
3000	АИР90L2	3,0	6,34	81,2	132F 0024
	АИР100S2	4,0	8,2	85,8	132F 0026
	АИР100L2	5,5	11,1	93,2	132F 0028

Частота вращения, об/мин	Тип электродвигателя	Мощность двигателя, кВт	Ток, А	Масса, кг	Регулятор скорости
1000	АИР63А6	0,18	0,74	69,0	132F 0017
	АИР63В6	0,25	0,95	69,3	132F 0017
	АИР71А4	0,55	1,57	68,1	132F 0018
1500	АИР71В4	0,75	2,05	68,6	132F 0018
	АИР80А4	1,1	2,85	69,5	132F 0020
	АИР100S2	4,0	8,2	85,8	132F 0026
3000	АИР100L2	5,5	11,1	93,2	132F 0028
	АИР112M2	7,5	14,9	104,5	132F 0030

Технические и аэродинамические характеристики крышных вентиляторов серии ВКРС, ВКРФ

ВКРС (ВКРФ)-4,0-РН (D=d1,0)

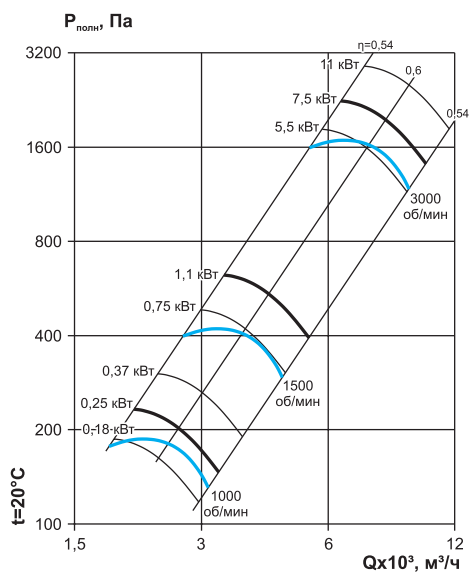

ВКРС (ВКРФ)-4,0-РН (D=d1,05)

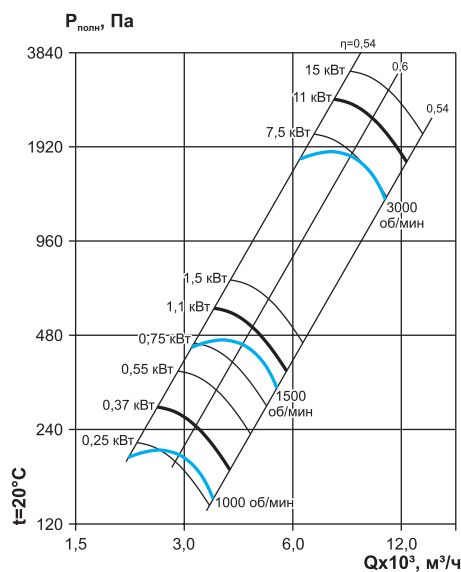

Частота вращения, об/мин	Тип электродвигателя	Мощность двигателя, кВт	Ток, А	Масса, кг	Регулятор скорости
1000	АИР63А6	0,18	0,74	69,0	132F 0017
	АИР63В6	0,25	0,95	69,3	132F 0017
	АИР71А6	0,37	1,3	78,0	132F 0018
1500	АИР71В4	0,75	2,05	68,6	132F 0018
	АИР80А4	1,1	2,85	69,5	132F 0020
	АИР100L2	5,5	11,1	93,2	132F 0028
3000	АИР112М2	7,5	14,9	104,5	132F 0030
	АИР132М2	11,0	21,2	127,8	132F 0058

Частота вращения, об/мин	Тип электродвигателя	Мощность двигателя, кВт	Ток, А	Масса, кг	Регулятор скорости
1000	АИР63В6	0,25	0,95	69,3	132F 0017
	АИР71А6	0,37	1,3	78,0	132F 0018
	АИР71В6	0,55	1,79	69,0	132F 0018
1500	АИР80В4	1,5	3,72	71,7	132F 0022
	АИР90L4	2,2	5,1	79,3	132F 0024
	АИР112М2	7,5	14,9	104,5	132F 0030
3000	АИР132М2	11,0	21,2	127,8	132F 0058
	АИР160S2	15,0	28,6	161,8	132F 0059

ВКРС (ВКРФ)-4,0-РН (D=d1,1)

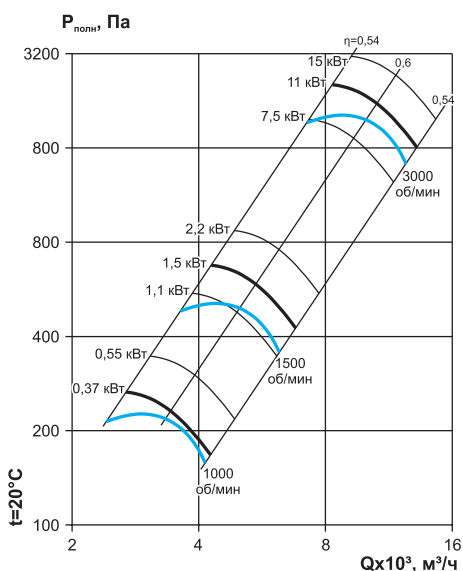

ВКРС (ВКРФ)-4,0-РЦ (D=d1,0)

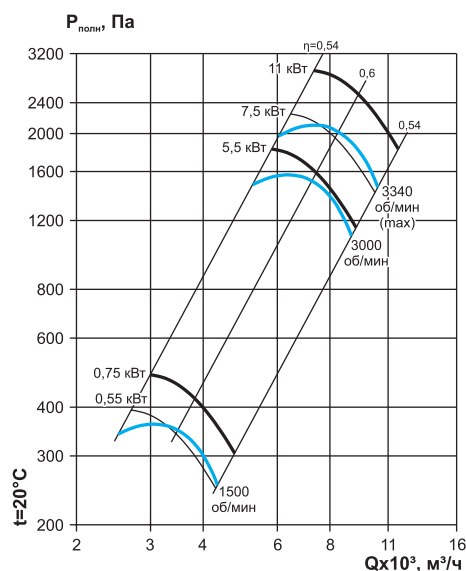

Частота вращения, об/мин	Тип электродвигателя	Мощность двигателя, кВт	Ток, А	Масса, кг	Регулятор скорости
1000	АИР71А6	0,37	1,3	78,0	132F 0018
	АИР71В6	0,55	1,79	69,0	132F 0018
1500	АИР80А4	1,1	2,85	69,5	132F 0020
	АИР80В4	1,5	3,72	71,7	132F 0022
	АИР90L4	2,2	5,1	79,3	132F 0024
3000	АИР112М2	7,5	14,9	104,5	132F 0030
	АИР132М2	11,0	21,2	127,8	132F 0058
	АИР160S2	15,0	28,6	161,8	132F 0059

Частота вращения, об/мин	Частота вращения колеса, об/мин	Тип электродвигателя	Мощность двигателя, кВт	Ток, А	Масса, кг	Регулятор скорости
1500	1390	АИР71А4	0,55	1,57	63,5	132F 0018
	1390	АИР71В4	0,75	2,05	64,0	132F 0018
3000	2895	АИР100L2	5,5	11,1	87,9	132F 0028
	3340	АИР112М2	7,5	14,9	99,2	132F 0030
	3340	АИР132М2	11,0	21,2	122,5	132F 0058

Технические и аэродинамические характеристики крышных вентиляторов серии ВКРС, ВКРФ

ВКРС (ВКРФ)-4,5-РЦ (D=d1,0)

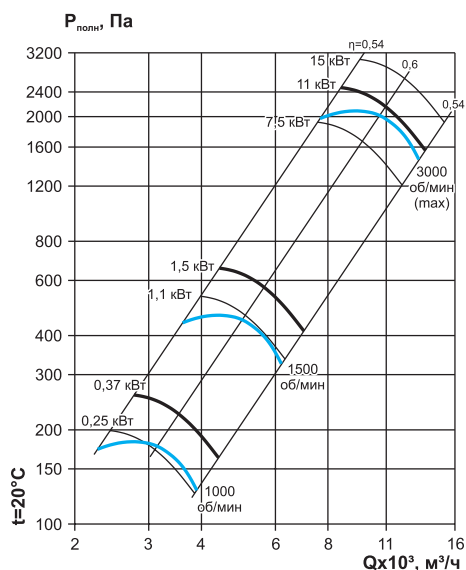

ВКРС (ВКРФ)-5,0-РН (D=d0,9)

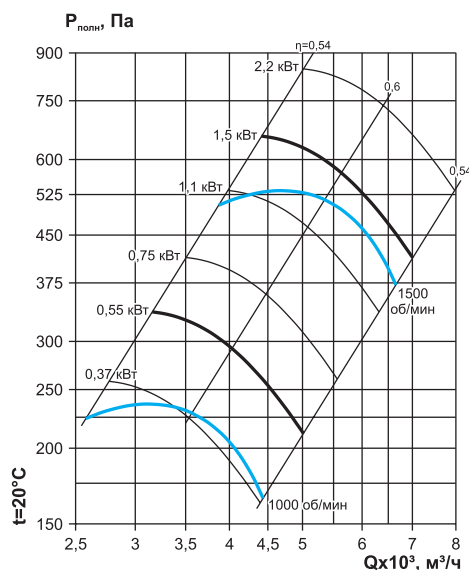

Частота вращения, об/мин	Частота вращения колеса, об/мин	Тип электродвигателя	Мощность двигателя, кВт	Ток, А	Масса, кг	Регулятор скорости
1000	880	АИР63В6	0,25	0,95	64,4	132F 0017
	880	АИР71А6	0,37	1,3	73,1	132F 0018
1500	1400	АИР80А4	1,1	2,85	74,5	132F 0020
	1400	АИР80В4	1,5	3,72	76,7	132F 0022
3000	2900	АИР112М2	7,5	14,9	110,0	132F 0030
	2970	АИР132М2	11,0	21,2	133,3	132F 0058
	2970	АИР160S2	15,0	28,6	167,3	132F 0059

Частота вращения, об/мин	Тип электродвигателя	Мощность двигателя, кВт	Ток, А	Масса, кг	Регулятор скорости
1000	АИР71А6	0,37	1,3	82,6	132F 0018
	АИР71В6	0,55	1,79	73,6	132F 0018
	АИР80А6	0,75	2,3	84,5	132F 0020
1500	АИР80А4	1,1	2,85	84,4	132F 0020
	АИР80В4	1,5	3,72	86,6	132F 0022
	АИР90L4	2,2	5,1	94,2	132F 0024

ВКРС (ВКРФ)-5,0-РН (D=d0,95)

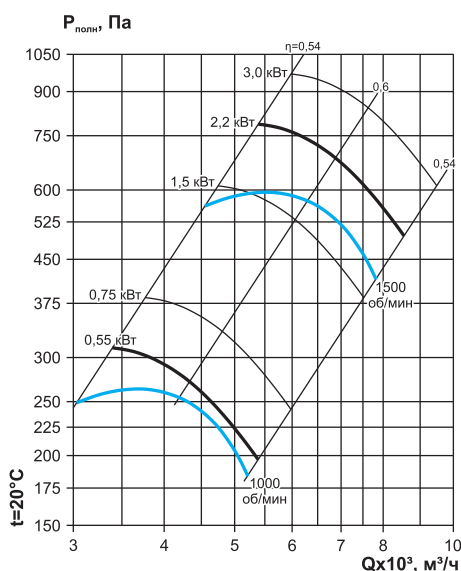

ВКРС (ВКРФ)-5,0-РН (D=d1,0)

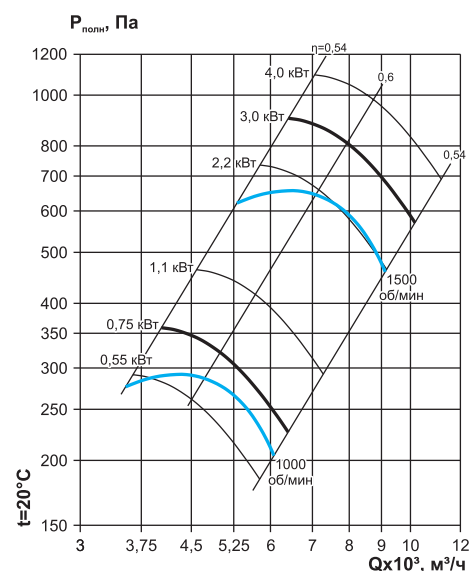

Частота вращения, об/мин	Тип электродвигателя	Мощность двигателя, кВт	Ток, А	Масса, кг	Регулятор скорости
1000	АИР71В6	0,55	1,79	73,6	132F 0018
	АИР80А6	0,75	2,3	84,5	132F 0020
	АИР80В4	1,5	3,72	86,6	132F 0022
1500	АИР90L4	2,2	5,1	94,2	132F 0024
	АИР100S4	3,0	6,8	100,5	132F 0024

Частота вращения, об/мин	Тип электродвигателя	Мощность двигателя, кВт	Ток, А	Масса, кг	Регулятор скорости
1000	АИР71В6	0,55	1,79	73,6	132F 0018
	АИР80А6	0,75	2,3	84,5	132F 0020
	АИР80В6	1,1	3,2	85,7	132F 0020
	АИР90L4	2,2	5,1	94,2	132F 0024
1500	АИР100S4	3,0	6,8	100,5	132F 0024
	АИР100L4	4,0	8,8	105,3	132F 0026

Технические и аэродинамические характеристики крышных вентиляторов серии ВКРС, ВКРФ

ВКРС (ВКРФ)-5,0-РН (D=d1,05)

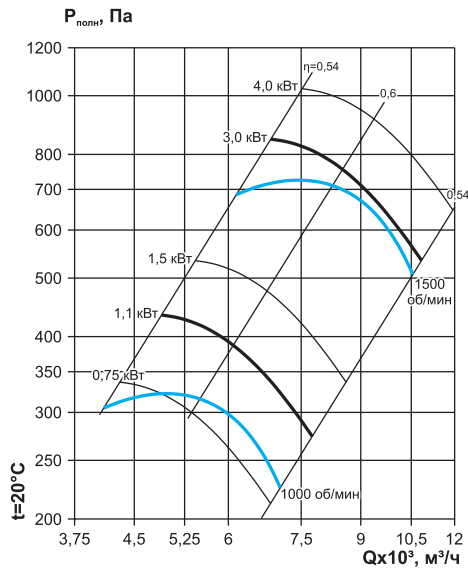

ВКРС (ВКРФ)-5,0-РН (D=d1,1)

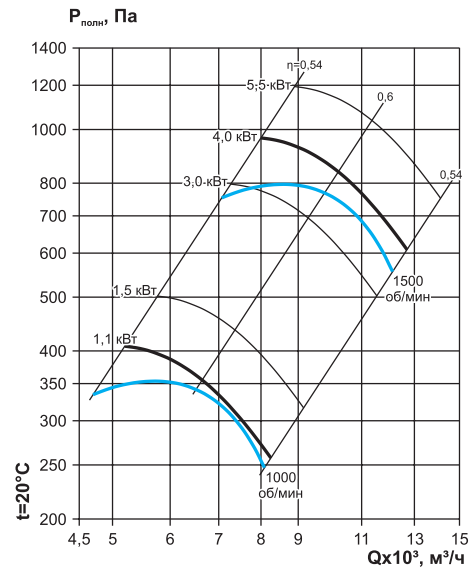

Частота вращения, об/мин	Тип электродвигателя	Мощность двигателя, кВт	Ток, А	Масса, кг	Регулятор скорости
1000	АИР80А6	0,75	2,3	84,5	132F 0020
	АИР80В6	1,1	3,2	85,7	132F 0020
	АИР90L6	1,5	4,0	94	132F 0022
1500	АИР100S4	3,0	6,8	100,5	132F 0024
	АИР100L4	4,0	8,8	105,3	132F 0026

Частота вращения, об/мин	Тип электродвигателя	Мощность двигателя, кВт	Ток, А	Масса, кг	Регулятор скорости
1000	АИР80В6	1,1	3,2	85,7	132F 0020
	АИР90L6	1,5	4,0	94,0	132F 0022
	АИР100S4	3,0	6,8	100,5	132F 0024
1500	АИР100L4	4,0	8,8	105,3	132F 0026
	АИР112M4	5,5	11,7	114,9	132F 0028

ВКРС (ВКРФ)-5,0-РЦ (D=d1,0)

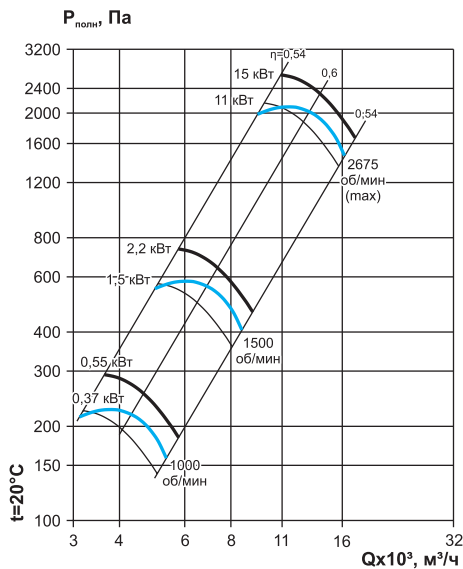

ВКРС (ВКРФ)-5,6-РЦ (D=d1,0)

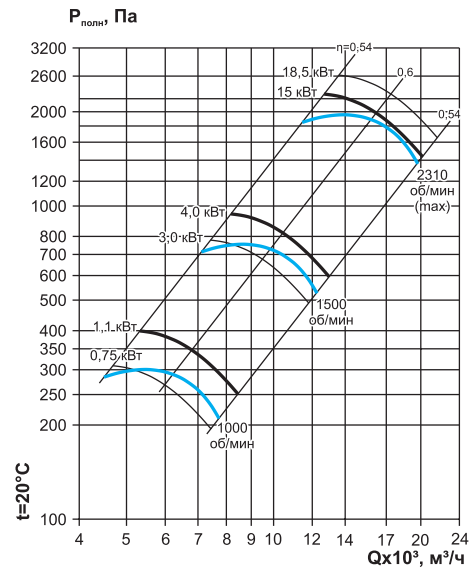

Частота вращения, об/мин	Частота вращения колеса, об/мин	Тип электродвигателя	Мощность двигателя, кВт	Ток, А	Масса, кг	Регулятор скорости
1000	880	АИР71А6	0,37	1,3	91,5	132F 0018
	880	АИР71В6	0,55	1,79	82,5	132F 0018
1500	1410	АИР80В4	1,5	3,72	85,3	132F 0022
	1410	АИР90L4	2,2	5,1	92,9	132F 0024
	2675	АИР132M4	11,0	22,5	153,7	132F 0059
	2675	АИР160S4	15,0	30,0	192,7	132F 0060

Частота вращения, об/мин	Частота вращения колеса, об/мин	Тип электродвигателя	Мощность двигателя, кВт	Ток, А	Масса, кг	Регулятор скорости
1000	905	АИР80А6	0,75	2,3	99,8	132F 0020
	905	АИР80В6	1,1	3,2	101,0	132F 0020
1500	1435	АИР100S4	3,0	6,8	115,3	132F 0024
	1435	АИР100L4	4,0	8,8	120,1	132F 0026
	2310	АИР160S4	15,0	30,0	208,8	132F 0060
	2310	АИР160M4	18,5	36,3	228,8	132F 0061

Технические и аэродинамические характеристики крышных вентиляторов серии ВКРС, ВКРФ

ВКРС (ВКРФ)-6,3-РН (D=d0,9)

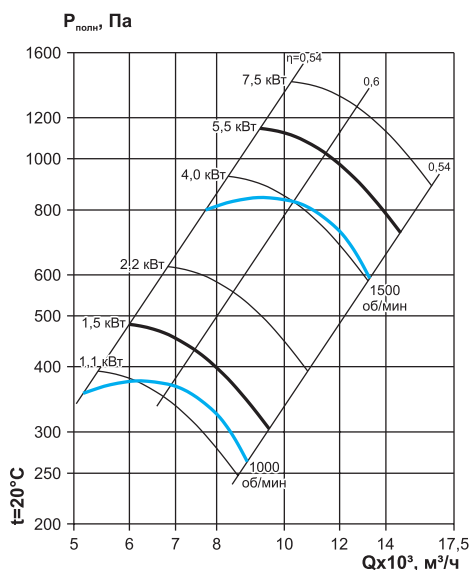

ВКРС (ВКРФ)-6,3-РН (D=d0,95)

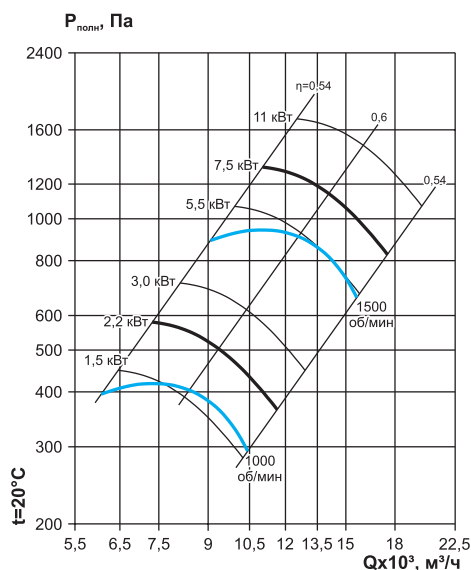

Частота вращения, об/мин	Тип электродвигателя	Мощность двигателя, кВт	Ток, А	Масса, кг	Регулятор скорости
1000	АИР80В6	1,1	3,2	155,5	132F 0020
	АИР90L6	1,5	4,0	163,8	132F 0022
	АИР100L6	2,2	5,6	172,6	132F 0024
1500	АИР100L4	4,0	8,8	147,3	132F 0026
	АИР112M4	5,5	11,7	156,9	132F 0028
	АИР132S4	7,5	15,6	185,0	132F 0058

Частота вращения, об/мин	Тип электродвигателя	Мощность двигателя, кВт	Ток, А	Масса, кг	Регулятор скорости
1000	АИР90L6	1,5	4,0	163,8	132F 0022
	АИР100L6	2,2	5,6	172,6	132F 0024
	АИР112MA6	3,0	7,4	183,0	132F 0026
1500	АИР112M4	5,5	11,7	156,9	132F 0028
	АИР132S4	7,5	15,6	185,0	132F 0058
	АИР132M4	11,0	22,5	197,0	132F 0059

ВКРС (ВКРФ)-6,3-РН (D=d1,0)

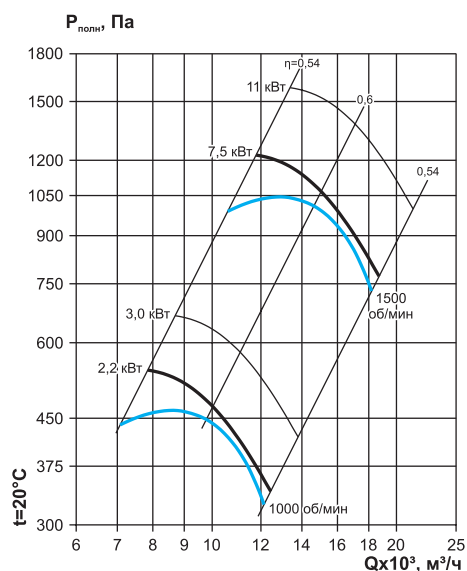

ВКРС (ВКРФ)-6,3-РН (D=d1,05)

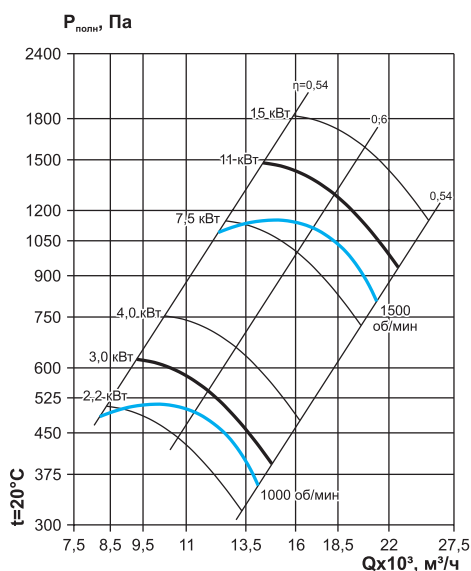

Частота вращения, об/мин	Тип электродвигателя	Мощность двигателя, кВт	Ток, А	Масса, кг	Регулятор скорости
1000	АИР100L6	2,2	5,6	172,6	132F 0024
	АИР112MA6	3,0	7,4	183,0	132F 0026
1500	АИР132S4	7,5	15,6	185,0	132F 0058
	АИР132M4	11,0	22,5	197,0	132F 0059

Частота вращения, об/мин	Тип электродвигателя	Мощность двигателя, кВт	Ток, А	Масса, кг	Регулятор скорости
1000	АИР100L6	2,2	5,6	172,6	132F 0024
	АИР112MA6	3,0	7,4	183,0	132F 0026
	АИР112MB6	4,0	9,75	187,7	132F 0028
1500	АИР132S4	7,5	15,6	185,0	132F 0058
	АИР132M4	11,0	22,5	197,0	132F 0059
	АИР160S4	15,0	30,0	236,0	132F 0060

Технические и аэродинамические характеристики крышных вентиляторов серии ВКРС, ВКРФ

ВКРС (ВКРФ)-6,3-РН (D=d1,1)

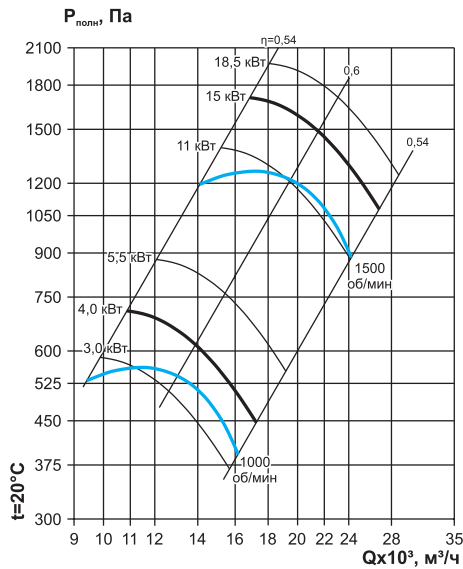

Частота вращения, об/мин	Тип электродвигателя	Мощность двигателя, кВт	Ток, А	Масса, кг	Регулятор скорости
1000	АИР112МА6	3,0	7,4	183,0	132F 0026
	АИР112МВ6	4,0	9,75	187,7	132F 0028
	АИР132S6	5,5	12,9	207,4	132F 0030
1500	АИР132М4	11,0	22,5	197,0	132F 0059
	АИР160S4	15,0	30,0	236,0	132F 0060
	АИР160М4	18,5	36,3	256,0	132F 0061

ВКРС (ВКРФ)-6,3-РЦ (D=d1,0)

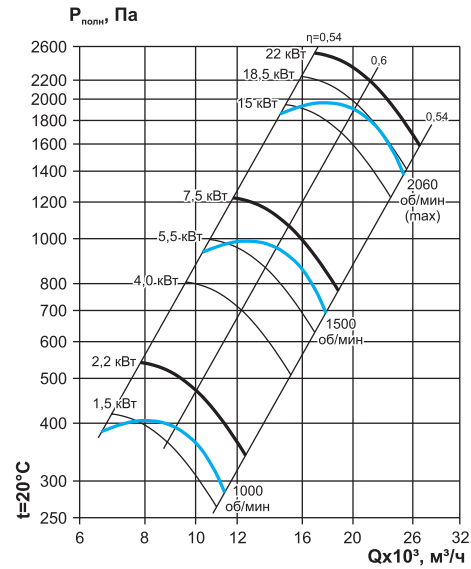

Частота вращения, об/мин	Частота вращения колеса, об/мин	Тип электродвигателя	Мощность двигателя, кВт	Ток, А	Масса, кг	Регулятор скорости
1000	935	АИР90L6	1,5	4,0	136,5	132F 0022
	935	АИР100L6	2,2	5,6	145,3	132F 0024
1500	1320	АИР100L4	4,0	8,8	168,4	132F 0026
	1460	АИР112М4	5,5	11,7	178,0	132F 0028
	1460	АИР132S4	7,5	15,6	206,1	132F 0058
	2060	АИР160S4	15,0	30,0	257,1	132F 0060
	2060	АИР160М4	18,5	36,3	277,1	132F 0061
	2060	АИР180S4	22,0	43,2	297,1	ATV212HD30N4

ВКРС (ВКРФ)-7,1-РЦ (D=d1,0)

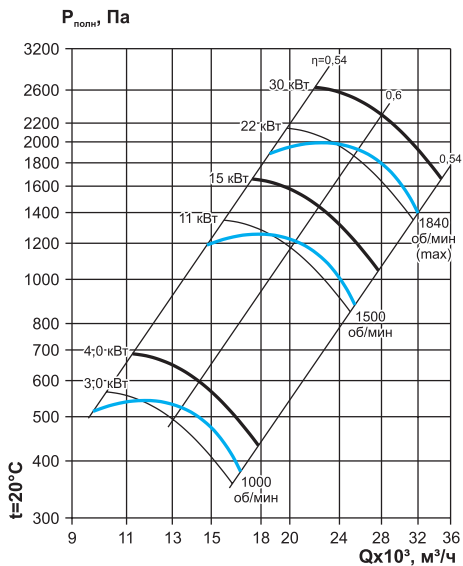

Частота вращения, об/мин	Частота вращения колеса, об/мин	Тип электродвигателя	Мощность двигателя, кВт	Ток, А	Масса, кг	Регулятор скорости
1000	960	АИР112МА6	3,0	7,4	185,0	132F 0026
	960	АИР112МВ6	4,0	9,75	189,7	132F 0028
1500	1460	АИР132М4	11,0	22,5	226,5	132F 0059
	1460	АИР160S4	15,0	30,0	265,5	132F 0060
	1840	АИР180S4	22,0	43,2	297,1	ATV212HD30N4
	1840	АИР180М4	30,0	57,6	333,5	ATV212HD37N4

ВКРС (ВКРФ)-8,0-РН (D=d0,9)

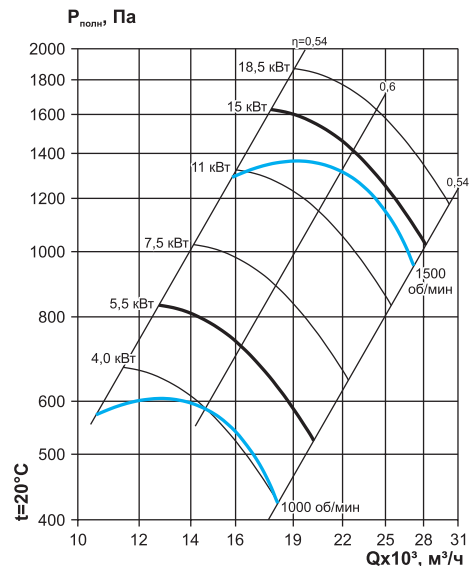

Частота вращения, об/мин	Тип электродвигателя	Мощность двигателя, кВт	Ток, А	Масса, кг	Регулятор скорости
1000	АИР112МВ6	4,0	9,75	340,3	132F 0028
	АИР132S6	5,5	12,9	360,0	132F 0030
	АИР132М6	7,5	17,2	376,0	132F 0058
1500	АИР132М4	11,0	22,5	315,5	132F 0059
	АИР160S4	15,0	30,0	354,5	132F 0060
	АИР160М4	18,5	36,3	374,5	132F 0061

Технические и аэродинамические характеристики крышных вентиляторов серии ВКРС, ВКРФ

ВКРС (ВКРФ)-8,0-РН (D=d0,95)

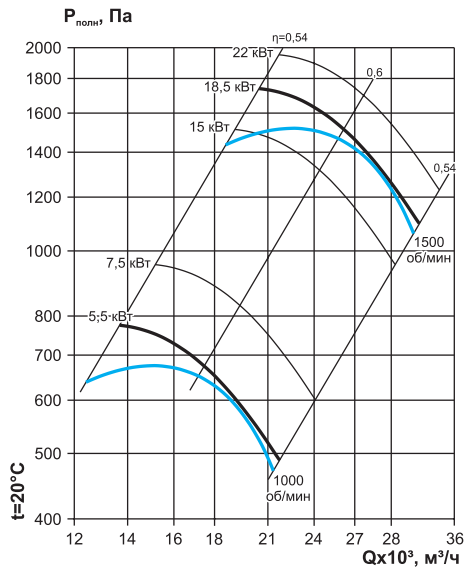

Частота вращения, об/мин	Тип электродвигателя	Мощность двигателя, кВт	Ток, А	Масса, кг	Регулятор скорости
1000	АИР132S6	5,5	12,9	360,0	132F 0030
	АИР132M6	7,5	17,2	376,0	132F 0058
	АИР160S4	15,0	30,0	354,5	132F 0060
1500	АИР160M4	18,5	36,3	374,5	132F 0061
	АИР180S4	22,0	43,2	394,5	ATV212HD30N4

ВКРС (ВКРФ)-8,0-РН (D=d1,0)

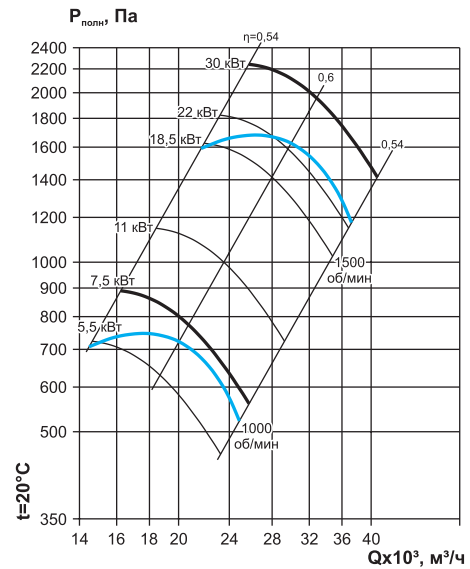

Частота вращения, об/мин	Тип электродвигателя	Мощность двигателя, кВт	Ток, А	Масса, кг	Регулятор скорости
1000	АИР132S6	5,5	12,9	360,0	132F 0030
	АИР132M6	7,5	17,2	376,0	132F 0058
	АИР160S6	11,0	24,5	412,0	132F 0059
1500	АИР160M4	18,5	36,3	374,5	132F 0061
	АИР180S4	22,0	43,2	394,5	ATV212HD30N4
	АИР180M4	30,0	57,6	422,5	ATV212HD37N4

ВКРС (ВКРФ)-8,0-РН (D=d1,05)

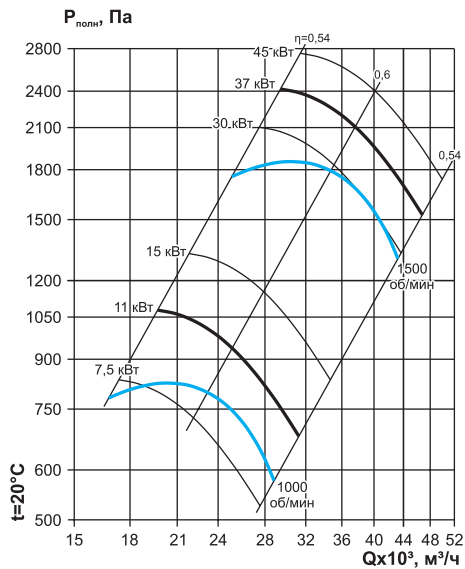

Частота вращения, об/мин	Тип электродвигателя	Мощность двигателя, кВт	Ток, А	Масса, кг	Регулятор скорости
1000	АИР132M6	7,5	17,2	376,0	132F 0058
	АИР160S6	11,0	24,5	412,0	132F 0059
	АИР160M6	15,0	31,6	442,0	132F 0060
1500	АИР180M4	30,0	57,6	422,5	ATV212HD37N4
	АИР200M4	37,0	70,2	492,5	ATV212HD37N4
	АИР200L4	45,0	84,9	520,5	ATV212HD45N4

ВКРС (ВКРФ)-8,0-РН (D=d1,1)

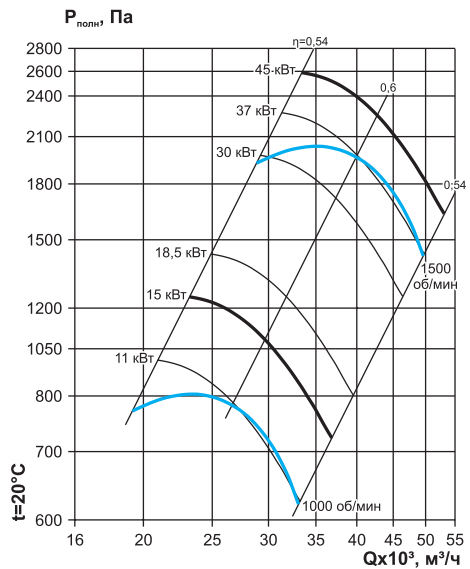

Частота вращения, об/мин	Тип электродвигателя	Мощность двигателя, кВт	Ток, А	Масса, кг	Регулятор скорости
1000	АИР160S6	11,0	24,5	412,0	132F 0059
	АИР160M6	15,0	31,6	442,0	132F 0060
	АИР180M6	18,5	38,6	466,0	132F 0061
1500	АИР180M4	30,0	57,6	422,5	ATV212HD37N4
	АИР200M4	37,0	70,2	492,5	ATV212HD37N4
	АИР200L4	45,0	84,9	520,5	ATV212HD45N4

Технические и аэродинамические характеристики крышных вентиляторов серии ВКРС, ВКРФ

ВКРС (ВКРФ)-8,0-РЦ (D=d1,0)

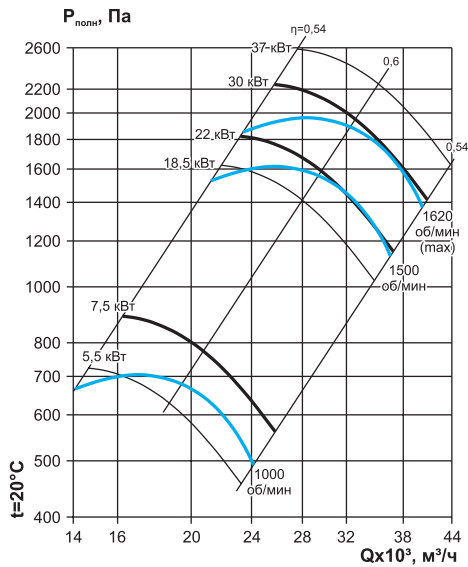

ВКРС (ВКРФ)-9,0-РЦ (D=d1,0)

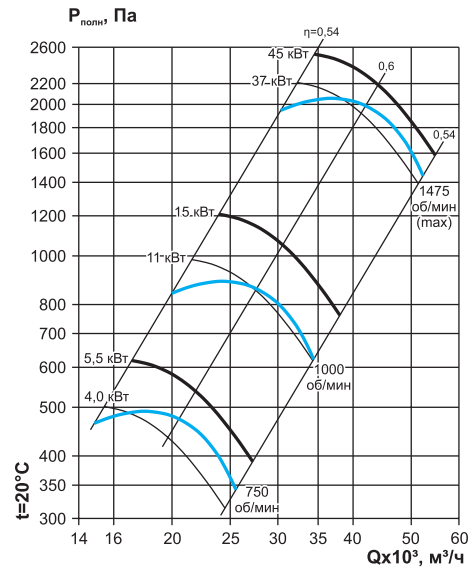

Частота вращения, об/мин	Частота вращения колеса, об/мин	Тип электродвигателя	Мощность двигателя, кВт	Ток, А	Масса, кг	Регулятор скорости
1000	970	АИР132S6	5,5	12,9	357,5	132F 0030
	970	АИР132M6	7,5	17,2	373,5	132F 0058
1500	1470	АИР160M4	18,5	36,3	436,0	132F 0061
	1470	АИР180S4	22,0	43,2	456,0	АТВ212HD30N4
	1620	АИР180M4	30,0	57,6	484,0	АТВ212HD37N4
	1620	АИР200M4	37,0	70,2	554,0	АТВ212HD37N4

Частота вращения, об/мин	Частота вращения колеса, об/мин	Тип электродвигателя	Мощность двигателя, кВт	Ток, А	Масса, кг	Регулятор скорости
750	720	АИР132S8	4,0	10,3	397,0	132F 0028
	720	АИР132M8	5,5	13,6	408,5	132F 0030
1000	970	АИР160S6	11,0	24,5	460,0	132F 0059
	970	АИР160M6	15,0	31,6	490,0	132F 0060
1500	1475	АИР200M4	37,0	70,2	604,0	АТВ212HD37N4
	1475	АИР200L4	45,0	84,9	632,0	АТВ212HD45N4

ВКРС (ВКРФ)-10,0-РН (D=d0,9)

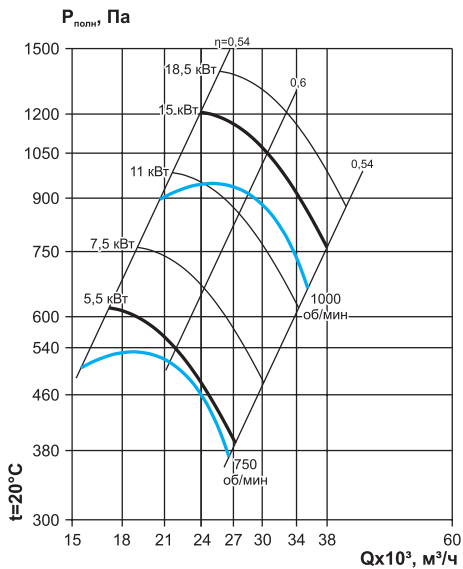

ВКРС (ВКРФ)-10,0-РН (D=d0,95)

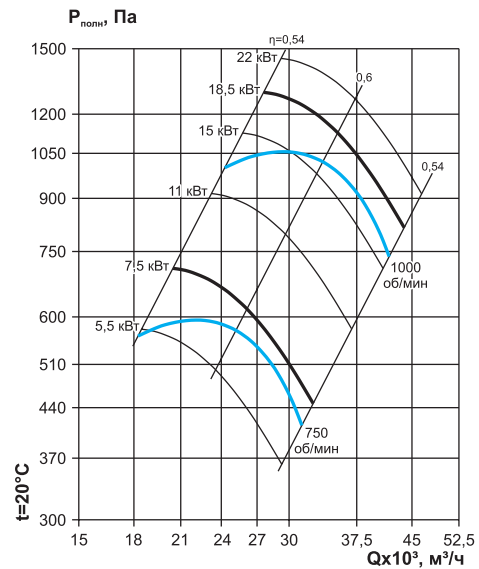

Частота вращения, об/мин	Тип электродвигателя	Мощность двигателя, кВт	Ток, А	Масса, кг	Регулятор скорости
750	АИР132M8	5,5	13,6	484,0	132F 0030
	АИР160S8	7,5	17,8	523,0	132F 0058
	АИР160S6	11,0	24,5	411,0	132F 0059
1000	АИР160M6	15,0	31,6	441,0	132F 0060
	АИР180M6	18,5	38,6	465,0	132F 0061

Частота вращения, об/мин	Тип электродвигателя	Мощность двигателя, кВт	Ток, А	Масса, кг	Регулятор скорости
750	АИР132M8	5,5	13,6	484,0	132F 0030
	АИР160S8	7,5	17,8	523,0	132F 0058
	АИР160M8	11,0	25,5	554,0	132F 0059
	АИР160M6	15,0	31,6	441,0	132F 0060
1000	АИР180M6	18,5	38,6	465,0	132F 0061
	АИР200M6	22,0	44,7	513,0	АТВ212HD30N4

Технические и аэродинамические характеристики крышных вентиляторов серии ВКРС, ВКРФ

ВКРС (ВКРФ)-10,0-РН (D=d1,0)

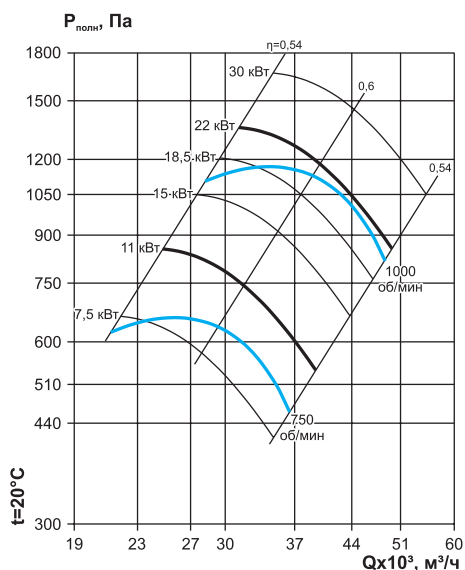

ВКРС (ВКРФ)-10,0-РН (D=d1,05)

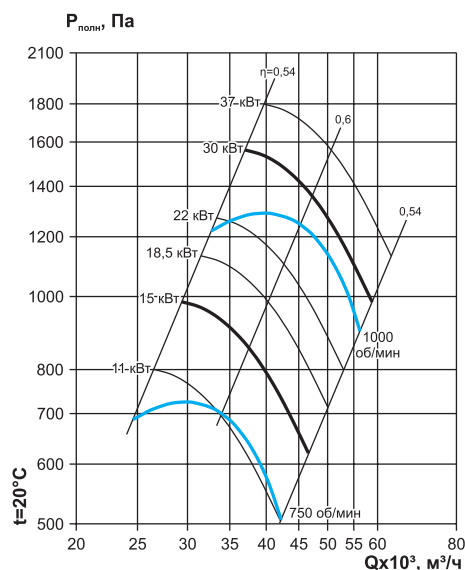

Частота вращения, об/мин	Тип электродвигателя	Мощность двигателя, кВт	Ток, А	Масса, кг	Регулятор скорости
750	АИР160S8	7,5	17,8	523,0	132F 0058
	АИР160M8	11,0	25,5	554,0	132F 0059
	АИР180M8	15,0	34,1	584,0	132F 0060
1000	АИР180M6	18,5	38,6	465,0	132F 0061
	АИР200M6	22,0	44,7	513,0	АТV212HD30N4
	АИР200L6	30,0	59,3	555,0	АТV212HD37N4

Частота вращения, об/мин	Тип электродвигателя	Мощность двигателя, кВт	Ток, А	Масса, кг	Регулятор скорости
750	АИР160M8	11,0	25,5	554,0	132F 0059
	АИР180M8	15,0	34,1	584,0	132F 0060
	АИР200M8	18,5	41,1	634,0	132F 0061
	АИР200M6	22,0	44,7	513,0	АТV212HD30N4
1000	АИР200L6	30,0	59,3	555,0	АТV212HD37N4
	АИР225M6	37,0	71,0	603,0	АТV212HD37N4

ВКРС (ВКРФ)-10,0-РН (D=d1,1)

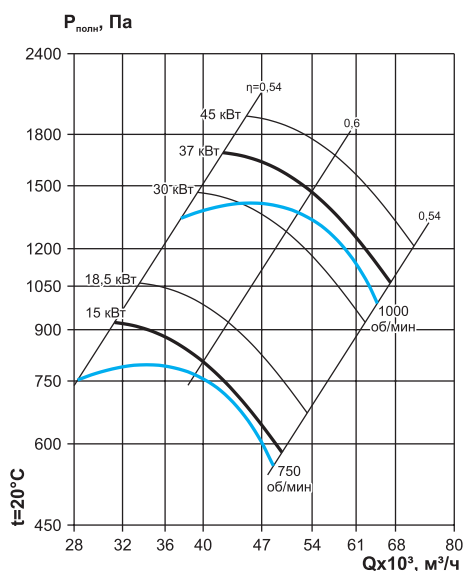

ВКРС (ВКРФ)-10,0-РЦ (D=d1,0)

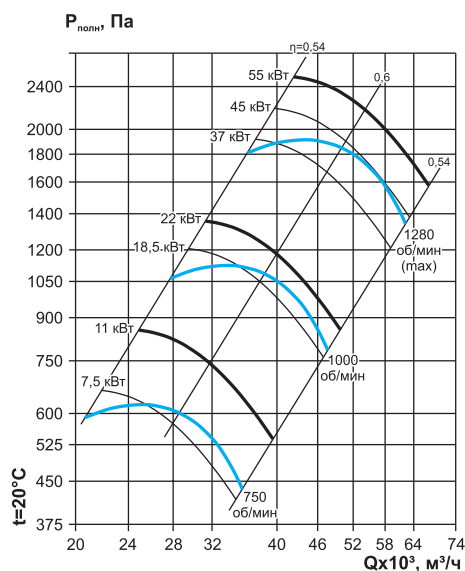

Частота вращения, об/мин	Тип электродвигателя	Мощность двигателя, кВт	Ток, А	Масса, кг	Регулятор скорости
750	АИР180M8	15,0	34,1	584,0	132F 0060
	АИР200M8	18,5	41,1	634,0	132F 0061
1000	АИР200L6	30,0	59,3	555,0	АТV212HD37N4
	АИР225M6	37,0	71,0	603,0	АТV212HD37N4
	АИР250S6	45,0	86,0	691,0	АТV212HD45N4

Частота вращения, об/мин	Частота вращения колеса, об/мин	Тип электродвигателя	Мощность двигателя, кВт	Ток, А	Масса, кг	Регулятор скорости
750	730	АИР160S8	7,5	17,8	556,0	132F 0058
	730	АИР160M8	11,0	25,5	587,0	132F 0059
1000	980	АИР180M6	18,5	38,6	610,0	132F 0061
	980	АИР200M6	22,0	44,7	658,0	АТV212HD30N4
	1280	АИР225M6	37,0	71,0	748,0	АТV212HD37N4
	1280	АИР250S6	45,0	86,0	836,0	АТV212HD45N4
	1280	АИР250M6	55,0	104,0	870,0	АТV212HD55N4

Технические и аэродинамические характеристики крышных вентиляторов серии ВКРС, ВКРФ

ВКРС (ВКРФ)-11,2-РЦ (D=d1,0)

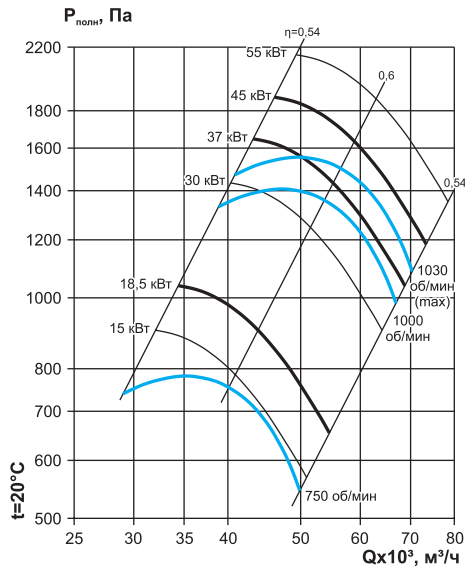

Частота вращения, об/мин	Частота вращения колеса, об/мин	Тип электродвигателя	Мощность двигателя, кВт	Ток, А	Масса, кг	Регулятор скорости
750	730	АИР180М8	15,0	34,1	717,5	132F 0060
	730	АИР200М8	18,5	41,1	767,5	132F 0061
1000	980	АИР200L6	30,0	59,3	801,0	АТV212HD37N4
	980	АИР225В6	37,0	71,0	849,0	АТV212HD37N4
	1030	АИР250S6	45,0	86,0	937,0	АТV212HD45N4
	1030	АИР250M6	55,0	104,0	971,0	АТV212HD55N4

ВКРС (ВКРФ)-12,5-РН (D=d0,9)

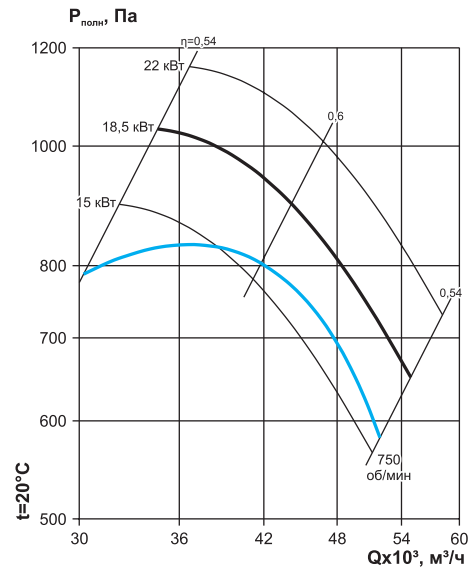

Частота вращения, об/мин	Тип электродвигателя	Мощность двигателя, кВт	Ток, А	Масса, кг	Регулятор скорости
750	АИР180М8	15,0	34,1	646,0	132F 0060
	АИР200М8	18,5	41,1	696,0	132F 0061
	АИР200L8	22,0	48,9	701,0	АТV212HD30N4

ВКРС (ВКРФ)-12,5-РН (D=d0,95)

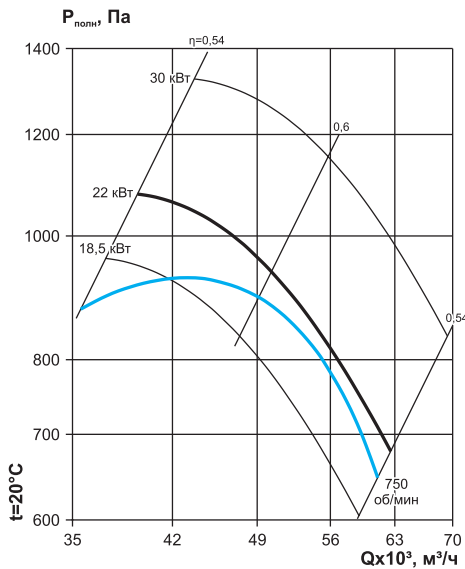

Частота вращения, об/мин	Тип электродвигателя	Мощность двигателя, кВт	Ток, А	Масса, кг	Регулятор скорости
750	АИР200М8	18,5	41,1	696,0	132F 0061
	АИР200L8	22,0	48,9	701,0	АТV212HD30N4
	АИР225M8	30,0	63,0	788,0	АТV212HD37N4

ВКРС (ВКРФ)-12,5-РН (D=d1,0)

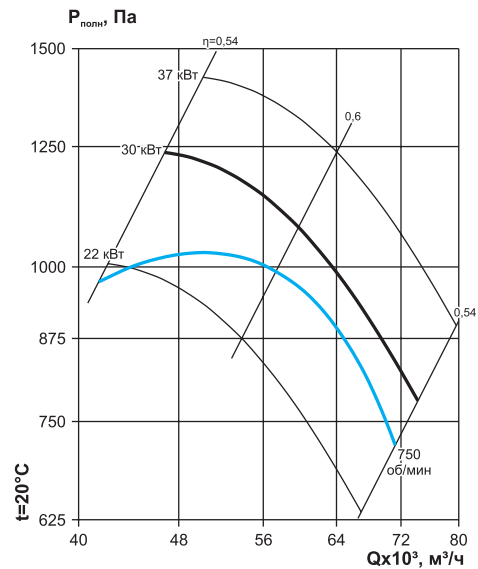

Частота вращения, об/мин	Тип электродвигателя	Мощность двигателя, кВт	Ток, А	Масса, кг	Регулятор скорости
750	АИР200L8	22,0	48,9	701,0	АТV212HD30N4
	АИР225M8	30,0	63,0	788,0	АТV212HD37N4
	АИР250S8	37,0	78,0	877,0	АТV212HD45N4

Технические и аэродинамические характеристики крышных вентиляторов серии ВКРС, ВКРФ

ВКРС (ВКРФ)-12,5-РН (D=d1,05)

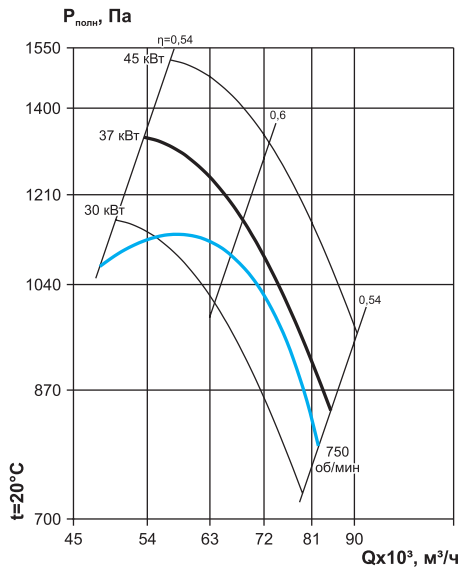

ВКРС (ВКРФ)-12,5-РН (D=d1,1)

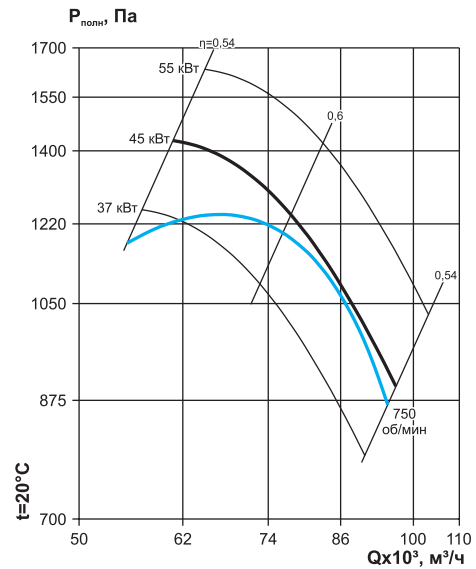

Частота вращения, об/мин	Тип электродвигателя	Мощность двигателя, кВт	Ток, А	Масса, кг	Регулятор скорости
750	АИР225М8	30,0	63,0	788,0	АТV212HD37N4
	АИР250S8	37,0	78,0	877,0	АТV212HD45N4
	АИР250М8	45,0	94,0	952,0	АТV212HD55N4

Частота вращения, об/мин	Тип электродвигателя	Мощность двигателя, кВт	Ток, А	Масса, кг	Регулятор скорости
750	АИР250S8	37,0	78,0	877,0	АТV212HD45N4
	АИР250М8	45,0	94,0	952,0	АТV212HD55N4
	АИР280S8	55,0	111,0	1066,0	АТV212HD55N4

ВКРС (ВКРФ)-12,5-РЦ (D=d1,0)

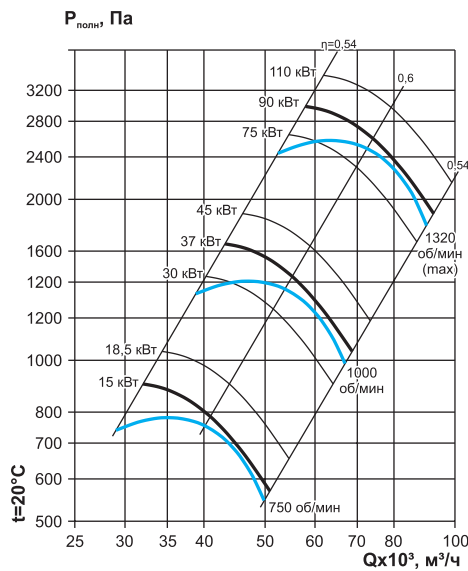

Частота вращения, об/мин	Частота вращения колеса, об/мин	Тип электродвигателя	Мощность двигателя, кВт	Ток, А	Масса, кг	Регулятор скорости
750	730	АИР180М8	15,0	34,1	743,0	132F 0060
	730	АИР200М8	18,5	41,1	823,0	132F 0061
1000	980	АИР200L6	30,0	59,3	856,0	АТV212HD37N4
	980	АИР225B6	37,0	71,0	904,0	АТV212HD37N4
	980	АИР250S6	45,0	86,0	992,0	АТV212HD45N4
	1320	АИР280S6	75,0	142,0	1178,0	АТV212HD75N4
	1320	АИР280М6	90,0	169,0	1186,0	-
	1320	АИР315S6	110,0	207,0	1538,0	-

Акустические характеристики крышных вентиляторов серии ВКРС, ВКРФ

№ вентилятора	Комплектация колесом	Частота вращения, об/мин	Уровень звуковой мощности, дБ в октавных полосах частот, Гц								Общий дБа
			63	125	250	500	1000	2000	4000	8000	
3,55	РН	1500	65	68	76	69	67	65	57	48	74
	РЦ	1500	34	49	57	57	59	60	57	51	65
	РН	3000	78	81	84	92	85	83	81	73	92
	РЦ	3000	59	65	79	77	73	75	72	65	83
4,0	РН	1000	69	68	74	70	64	60	51	46	77
	РЦ	1500	38	53	57	60	61	62	60	52	68
	РН	1500	74	77	85	78	76	74	66	57	82
	РЦ	3000	53	58	77	77	76	79	77	73	85
	РН	3000	87	90	93	101	94	92	90	82	101
4,5	РЦ	1000	35	47	52	55	56	55	53	49	62
	РЦ	1500	42	57	64	65	68	67	65	62	74
	РЦ	3000	54	61	82	81	81	84	82	77	89
5,0	РЦ	1000	39	47	55	61	60	60	56	54	66
	РН	1000	70	73	81	74	72	70	62	53	78
	РЦ	1500	39	62	67	68	73	70	66	61	77
	РН	1500	81	84	92	85	83	81	73	64	89
5,6	РЦ	1000	46	54	57	61	60	60	56	49	67
	РЦ	1500	42	65	68	72	77	77	72	68	82
6,3	РЦ	1000	45	56	61	69	68	67	62	59	74
	РН	1000	78	81	89	82	80	73	70	61	86
	РН	1500	89	92	100	93	91	89	81	72	97
	РЦ	1500	42	65	68	72	77	77	72	68	82
7,1	РЦ	1000	45	58	63	68	71	70	65	60	75
	РЦ	1500	53	73	74	75	81	81	77	71	86
8,0	РЦ	1000	64	68	69	74	76	73	68	63	80
	РН	1000	88	91	99	92	90	88	80	71	96
	РЦ	1500	50	75	75	79	86	87	82	76	91
9,0	РЦ	750	55	62	66	75	76	73	68	63	80
	РЦ	1000	57	69	72	74	81	79	74	68	85
	РЦ	1500	68	86	87	88	93	93	90	82	98
10,0	РЦ	750	63	69	69	76	77	73	68	64	82
	РН	750	91	94	90	88	85	80	73	64	90
	РЦ	1000	72	78	76	80	85	81	77	71	88
	РН	1000	92	95	100	96	94	91	86	79	99
11,2	РЦ	750	65	72	74	80	81	79	75	70	86
	РЦ	1000	69	80	78	84	87	85	81	76	92
12,5	РЦ	750	63	75	78	84	85	80	76	76	89
	РН	750	98	101	97	95	92	87	80	71	97
	РЦ	1000	60	81	82	89	90	88	83	80	95

Электрическая схема подключения вентиляторов в сеть 380 В

Для вентиляторов с номинальным напряжением
 Δ/Y 220/380 В - подключение звездой

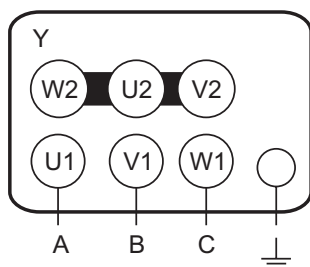

Для вентиляторов с номинальным напряжением
 Δ/Y 380/660 В - подключение треугольником

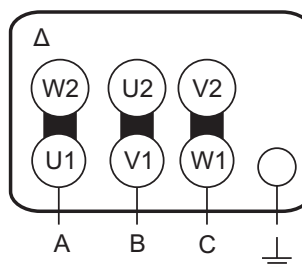

Пример обозначения: Вентилятор крышный ВКРС-8,0-О-РН0,95-5,5/1000/380

где: ВКРС – серия крышного вентилятора с выходом потока воздуха в стороны;
8,0 - номер вентилятора (от 3,55 до 12,5);
О – исполнение вентилятора (О - общепромышленное;
ДУ400/ДУ600 - дымоудаления);
РН1,1:
РН – комплектация рабочим колесом с назад загнутыми лопатками (РН или РЦ);
0,95 – относительный диаметр рабочего колеса (0,9/0,95/1,05/1,1),
если колесо с относительным диаметром 1,0 - указывается только РН/РЦ;
5,5 - мощность двигателя, кВт;
1000 – частота вращения рабочего колеса, об/мин;
380 – напряжение питания электродвигателя, В.

Вентилятор крышный ВКРС-8,0-ДУ-РН0,95-5,5/1000/380

где: ВКРС – серия крышного вентилятора с выходом потока воздуха в стороны;
8,0 - номер вентилятора (от 3,55 до 12,5);
ДУ – исполнение вентилятора (О - общепромышленное;
ДУ400/ДУ600 - дымоудаления);
РН1,1:
РН – комплектация рабочим колесом с назад загнутыми лопатками (РН или РЦ);
0,95 – относительный диаметр рабочего колеса (0,9/0,95/1,05/1,1),
если колесо с относительным диаметром 1,0 - указывается только РН/РЦ;
5,5 - мощность двигателя, кВт;
1000 – частота вращения рабочего колеса, об/мин;
380 – напряжение питания электродвигателя, В.

Пример обозначения: Вентилятор крышный ВКРФ-8,0-О-РН0,95-5,5/1000/380

где: ВКРФ – серия крышного вентилятора с выходом потока воздуха вверх;
7,1 - номер вентилятора (от 3,55 до 12,5);
О – исполнение вентилятора (О - общепромышленное;
ДУ400/ДУ600 - дымоудаления);
РН1,1:
РН – комплектация рабочим колесом с назад загнутыми лопатками (РН или РЦ);
0,95 – относительный диаметр рабочего колеса (0,9/0,95/1,05/1,1),
если колесо с относительным диаметром 1,0 - указывается только РН/РЦ;
5,5 - мощность двигателя, кВт;
1000 – частота вращения рабочего колеса, об/мин;
380 – напряжение питания электродвигателя, В.

Вентилятор крышный ВКРФ-8,0-ДУ-РН0,95-5,5/1000/380

где: ВКРФ – серия крышного вентилятора с выходом потока воздуха вверх;
8,0 - номер вентилятора (от 3,55 до 12,5);
ДУ – исполнение вентилятора (О - общепромышленное;
ДУ400/ДУ600 - дымоудаления);
РН1,1:
РН – комплектация рабочим колесом с назад загнутыми лопатками (РН или РЦ);
0,95 – относительный диаметр рабочего колеса (0,9/0,95/1,05/1,1),
если колесо с относительным диаметром 1,0 - указывается только РН/РЦ;
5,5 - мощность двигателя, кВт;
1000 – частота вращения рабочего колеса, об/мин;
380 – напряжение питания электродвигателя, В.